

ASIN AQUA[®] Home

DE

MESS-, REGEL- UND DOSIERSYSTEM
FÜR KOMPLEXE SCHWIMMBADWASSERAUFBEREITUNG





Grundlegende Sicherheitshinweise

Dieses Benutzerhandbuch beinhaltet grundlegende Sicherheitshinweise zu der Montage, Inbetriebnahme, dem Betrieb und der Wartung der Anlage ASIN aqua (weiter nur „Anlage“). Deshalb muss jede Person, insbesondere diejenige, welche die Montage, Inbetriebnahme oder Wartung der Anlage durchführt, und jeder Benutzer der Anlage vor deren Handhabung dieses Handbuch unbedingt gelesen haben. Dieses Benutzerhandbuch ist zur späteren Einsicht abzulegen und für jeden Benutzer der Anlage stets griffbereit zu halten. Alle in diesem Benutzerhandbuch angeführten Hinweise und Informationen sind unbedingt einzuhalten.

Gefahr bei Nichteinhaltung der Sicherheitshinweise

Die Nichteinhaltung der in diesem Benutzerhandbuch angeführten Sicherheitshinweise kann eine Beschädigung der Anlage und/oder Entstehung von Personen- und Sachschaden, inklusive des Umweltschadens zur Folge haben. Die Nichteinhaltung der in diesem Benutzerhandbuch angeführten Hinweise und Informationen hat den Ausschluss oder Beschränkung der eventuellen Schadenersatzrechte zur Folge.

Unzureichende Qualifikation von Personen, die mit der Anlage umgehen

Nicht fachgerechter Umgang mit der Anlage kann einen Personen- und Sachschaden zur Folge haben. Die Montage der Anlage und deren Inbetriebnahme sind ausschließlich durch einen qualifizierten Techniker bzw. durch eine Servicefirma durchzuführen. Diejenige Person, welche die Montage der Anlage und deren Inbetriebnahme durchführt, hat den Benutzer in einem Umfang einzuschulen, damit der Benutzer sämtliche Risiken, die mit einer falschen Bedienung der Anlage verbunden sind, vollständig versteht. Personen mit unzureichender Qualifikation und unzureichenden Kenntnissen der Anlage darf der Zugang zu der Anlage sowie der Umgang damit nicht ermöglicht werden. Ferner darf die Anlage nicht von Kindern und Personen mit eingeschränkten physischen, sensorischen oder geistigen Fähigkeiten benutzt und gehandhabt werden, falls diese Personen nicht unter Aufsicht stehen.

Überdosierung von chemischen Mitteln

Eine unkontrollierte Überdosierung von chemischen Mitteln kann Personen- und Sachschaden verursachen. Obwohl die Anlage eine Reihe von Sicherheitselementen aufweist, ist es nicht auszuschließen, dass bei einer Störung der Messsonden oder der gesamten Anlage zu der Überdosierung von chemischen Mitteln für die Wasseraufbereitung kommt. Die Anlage ist so zu installieren, damit eine unkontrollierte Überdosierung von chemischen Mitteln nicht möglich wird und rechtzeitig vor der Schadensentstehung erkannt wird. Die chemischen Mittel sind in solchen Konzentrationen und Vorratsmengen zu benutzen, damit bei einer eventuellen Überdosierung keine gefährliche Konzentration dieser Mittel im Wasser entsteht. Chemische Mittel in großen Packungen oder chemische Mittel mit hoher Konzentration sind nicht zu benutzen.

Bildung vom gasförmigen Chlor bei der Dosierung von chemischen Mitteln ins stehende Wasser

Ist der Kontrolldurchflussmesser der Anlage blockiert oder kaputt, besteht das Risiko einer Dosierung der chemischen Mittel ins stehende Wasser. In dem Fall entsteht durch die Mischung der Chlor-Desinfektion und des Mittels für die pH Senkung ein giftiges gasförmiges Chlor. Die chemischen Mittel dürfen nicht ins stehende Wasser dosiert werden.

Nichtverständnis der Sicherheitshinweise und Informationen

Dieses Benutzerhandbuch beinhaltet eine große Menge von Sicherheitshinweisen und weiterem Informationstext. Eine Nichteinhaltung der Sicherheitshinweise infolge deren Nichtverständnisses kann Personen- und Sachschaden verursachen. Das Benutzerhandbuch ist sorgfältig komplett durchzulesen. Mit der Anlage ist nicht zu manipulieren, wenn alle potentiellen Risiken aus Nichtverständnis der Sicherheitshinweise und sonstigen Informationen ausgeschlossen werden können.

Verwendung neuer Funktionen der Anlage

Im Hinblick auf eine laufende Entwicklung ist es möglich, dass die Anlage über Funktionen verfügt, die in dieser Fassung des Benutzerhandbuchs nicht vollständig beschrieben sind. Die Verwendung dieser neuen oder erweiterten Funktionen ohne volles Verständnis durch den Benutzer kann zur Beschädigung der Anlage und anderen ernsthaften Folgen, inklusive des Personen- und Sachschadens führen. Stellen sie sicher, dass alle Benutzer alle Funktionen der Anlage ausreichend verstanden haben.

Bedingungen vor dem Beginn der Anlagenbenutzung

Es ist zu überprüfen, ob die Fassung des Benutzerhandbuchs und weitere Dokumentationen für sämtliche Funktionen der Anlage aktualisiert sind. Die integrierte Hilfe der Anlage ist zu verwenden. Sollten bestimmte Funktionen der Anlage anhand der verfügbaren Informationen nicht voll verstanden werden, sind diese Funktionen nicht zu benutzen.

Chemikalien für die Wasseraufbereitung

Die im Zusammenhang mit ASIN Aqua verwendeten Chemikalien müssen mit großer Sorgfalt behandelt werden um Sachschäden oder Verletzungen zu verhindern. Aseko empfiehlt, dass Sie persönliche Schutzausrüstung verwenden, wenn Sie die pH-Korrekturmittel und chlorhaltige Produkte behandeln. Bitte lesen Sie die Sicherheitsdatenblätter (Materials Safety Data Sheet/ MSDS).

WARNUNG:

Vermischen Sie das pH -Korrekturmittel nicht mit chlorhaltigen Mitteln. Bei der Durchführung von Instandhaltungsmaßnahmen die Leitungen und Ventile müssen diese stets mit sauberem Wasser gespült werden, um die Vermischen von pH-Korrekturmitteln und chlorhaltigen Mitteln zu verhindern.



Was finden Sie in der Packung

Gerät
ASIN AQUA Home



Durchflussarmatur

Durchflussmesser

Filter des
Messwassers

Pumpen

Wasserthermometer mit
Tauchhülse



pH-Sonde Long Life

CLF-Sonde*

oder

Redox-Sonde Long Life*



Messwasserhahn 2 Stück



Impfventil 4 Stück



Ansuggewicht 4 Stück



Mess- und Dosierleitung 1/4"
(6,35 mm) - transparent



Schlüssel für
Sonden



Pool Tester



Dübel
und Schrauben



Messer zum Schneiden
der Verbindungsrohrleitung



Zubehör zum Nachkaufen

Externes Touch Display #12048



Wasserstandmesser #12086



Koagulationsmischer # 30001



Klebestopfen DN50 mit Gewinde 1/4" #12134



pH 7.00 Puffer #12065
Redox Puffer #12063



Luftthermometer #12010



Originalchemie Aseko

Volumen 20 l

CHLORPURE #12075



pH MINUS #12130



ALGICID #12156



FLOC+C #12139



Volumen 5 l

CHLORPURE #12059



pH MINUS #12131



ALGICID #12157



FLOC+C #12138





ASIN AQUA Home

Herzlichen Glückwunsch zum Erwerb des Smart Pool Management Systems ASIN AQUA Home.

Mit ASIN AQUA Home erhalten Sie das hochpräzise Pool Management System der Extraklasse. Durch die Kombination von traditioneller, seit Jahren bewährter Desinfektionstechnologie, präziser Messung, durch die freie Chlor-Membran-Sonde und Verbindung zu ASEKO Web Services wird die ASIN AQUA Home zur besten Lösung für Ihren Pool.

Dank der vier Dosierpumpen können gleichzeitig Desinfektion, pH Flüssigkeit, Algizid und Flockungsmittel dosiert werden, wodurch mit bereits geringer Desinfektionskonzentration beste, nicht reizende Wasserqualität erreicht wird

Benutzerfreundlich Intelligente Steuerungsfunktionen von ASIN AQUA Home machen Ihren Pool vollautomatisch und die Pool-wartung macht einfach Spaß. Online-Verbindung zu ASEKO Web Services und iPool Live App gibt Ihnen die Pool-Status-Übersicht von wo auch immer Sie mit dem Internet verbunden sind.

Poolwasseraufbereitung

Eine ausgewogene Kombination aller Chemikalien sorgt für sauberes und kristallklares Wasser



Chlorgehalt-Regulierung

Außerordentlich präzise Messung des Chlorgehaltes im Poolwasser durch ASEKO CLF - freies Chlor-Membran-Sonde in Kombination mit der digitalen Intelligenz des Systems ist in der Lage, die Hochwirksame Desinfektionsbehandlung von Schwimmbeckenwasser durchzuführen.



pH-Regulierung

ASIN AQUA Home kann auf pH MINUS oder pH PLUS eingestellt werden. Die präzise Messung mit der pH-Sonde kombiniert mit der digitalen Intelligenz des Systems steuert den voreingestellten pH-Wert des Poolwassers in allen Poolbetriebsarten und variablen Umgebungsbedingungen.



Algizid Dosierung

Durch die Algizid Dosierung reduziert sich die Bildung von Algen, Pilzen, Schimmelpilzen und Bakterien wodurch ein geringerer Chlorbedarf erreicht wird. Dosierte ist tägliche voreingestellter Menge bezogen auf das Poolvolumen.



Flockungsmittel kontinuierliche Dosierung

Langsame kontinuierliche Dosierung von Flockungs-Koagulationsmittel, wird die Filtrationseffizienz verbessern, selbst kleinste unsichtbare Wasserverunreinigungen, die unter Standardbedingungen den Filter passieren können sind ausfiltriert.

Poolmanagement-Funktionen

Filter-Betriebszeiten

Das Zeitprogramm ermöglicht eine Schaltung der Filteranlage in zwei Zeitintervalle pro Tag.

Wasserstand - Nachfüllen

Der Wasserstand kann mit dem optionalen Wasserstandsmesser # 12086 überwacht werden. Das System kann individuell programmiert werden, um bis zu vier verschiedene Wasserstände in Ihrem Pool zu steuern und die Wassernachfüllung oder Wasserableitung ein- / auszuschalten (dies erfordert ein optionales Besgo-Ventil für die automatische Rückspülung # 83105).

Filterrückspülung

Das System kann das Filterrückspülzeitintervall steuern (dies erfordert ein optionales Besgo-Ventil für die automatische Rückspülung # 83105).

Intelligente Heizungssteuerung

Das System ist mit einer intelligenten Steuerung der voreingestellten Wassertemperatur ausgestattet. Es kann die Heizung (elektrische Heizung, Gasheizung, Wärmetauscher) durch die Logik der integrierten intelligenten Heizfunktionen schalten und steuern. Das System muss mit dem optionalen Luftthermometer # 8953 ausgestattet sein.

Frostschutz

Sofern Sie den Pool nicht für die Wintersaison ablassen wollen, kann diese Funktion den Schutz des Poolwassers vor dem Einfrieren gewährleisten. Das System muss mit dem optionalen Luftthermometer # 8953 ausgestattet sein.

Steuerung über externes Touch-Display

Einige Funktionen von ASIN AQUA Home können über ein externes Touch-Display überwacht und gesteuert werden. Das System muss mit dem optionalen Externen Touch Screen Display # 12048 ausgestattet sein

Aseko Web Services



Das System kann über das integrierte Netzteil mit dem Internet verbunden werden. Sie können die Daten Ihres Pools einfach überwachen an <http://ipool.aseko.com> oder mithilfe der iPool Live App.

iPool Live App

iOS- und Android-Smartphone App, die Ihnen einen Überblick über Ihren Pool-Status gibt, wo immer Sie mit dem Internet verbunden sind. ASIN AQUA Home generiert automatisch eine Warnmeldung an Ihr Smartphone, wenn eine der ausgewählten Grenzwerte überschritten ist oder wenn ein Systemfehler auftritt. Sie können die Menge an Chemikalien in den Kanistern leicht kontrollieren und das Minimum überwachen, um Nachfüllen zu bestellen

<http://ipool.aseko.com>

Web-Anwendung zur detaillierten Überwachung von Wasserqualität und Systemereignissen auf der Timeline. Sie können alle gemessenen Werte, Systemereignisse und Aktionen in einfachen und präzisen Liniendiagrammen für 30 Tage in der Timeline im Detail überwachen



Verbesserung der Filtereffizienz

AFM® Aktiviertes Filtermaterial

AFM ist direkter Ersatz für Filtersand. Es verdoppelt die Effizienz des bestehenden Filtersystems. AFM® ist resistent gegen biologische Verschmutzung und Bildung eines sogenannten Biofilms.

ZPM® Koagulationsmischer

ZPM® Zeta Potential Mixer Der ZPM verstärkt die Koagulations- und Ausflockungsreaktionen für die Umwandlung kleinerer gelöster Bestandteile (Trübung) in größere Partikel, die ausfiltrierbar sind.

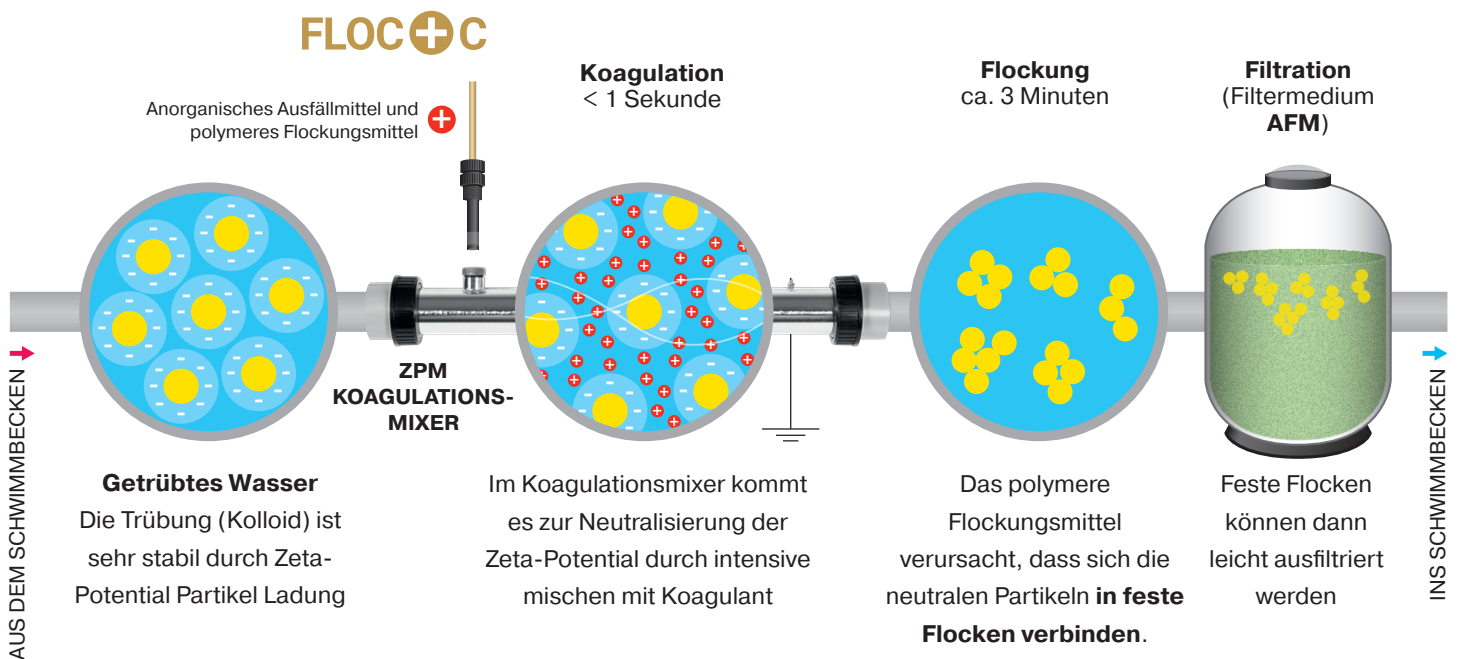

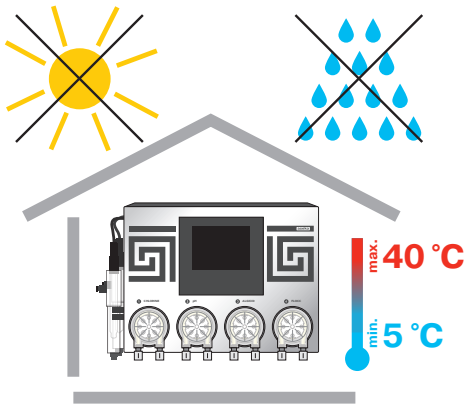

Installation von ASIN AQUA Home

ASIN AQUA Home wird an die Wand in dem trockenen und staubfreien Umfeld mit der Temperatur, die unter +5 °C nicht senkt und die +40 °C nicht übersteigt, installiert. Zur Befestigung dient eine Montageleiste, die an die Wand zu montieren ist. Die Anbringung ist so auszuwählen, dass an allen Seiten der freie Raum mindestens 40 cm ist und dass die Höhe über dem Boden max. 150 cm ist. In der Entfernung von 18,5 cm bohren Sie drei Öffnungen in der Wand.

Zur Befestigung verwenden Sie die mit ASIN AQUA Home gelieferten Schrauben.

WARNUNG: Die Temperatur im Installationsort sollte dauerhaft im Bereich von +5 bis +40 °C liegen.

Die direkte Sonnenstrahlung, die hohe Feuchtigkeit und der Staub können zur Beschädigung von ASIN AQUA Home führen.

- Stellen Sie sicher, dass das Schwimmbeckenwasser chemisch rein und schmutzfrei ist, bevor Sie ASIN AQUA Home installieren.
- Die maximale Entfernung der Impfventile von den peristaltischen Pumpen ASIN AQUA Home darf nicht größer als 8 m sein.
- Die vertikale Entfernung zwischen ASIN AQUA Home und dem Boden der Behälter darf nicht 2 m übersteigen.

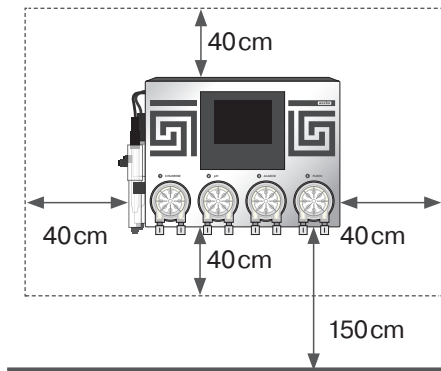

Wandhalter

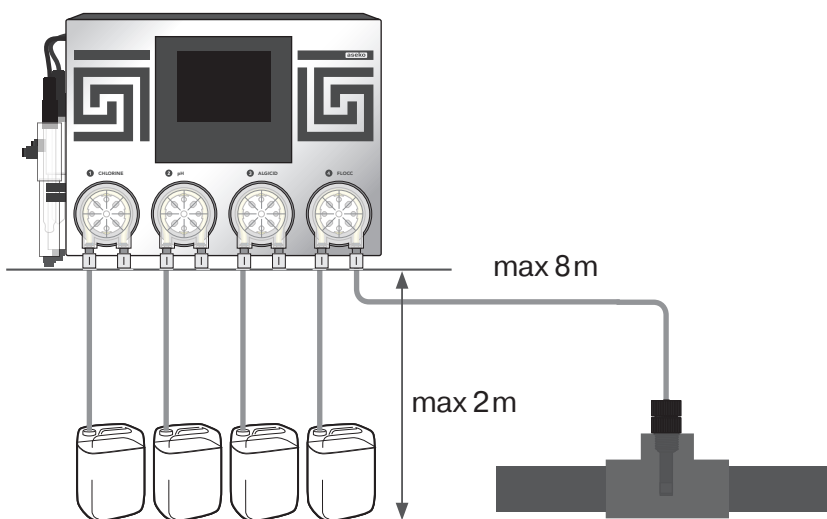
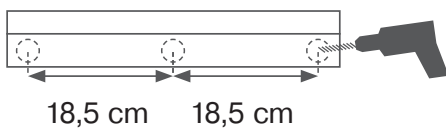

Installation der Sonden

Schlüssel für Sonden



1. Legen Sie die pH-Sonde vorsichtig in die Durchflussarmatur ein.
2. Ziehen Sie sie mit der Hand oder mit dem beigelegten Kunststoffschlüssel für Sonden fest.
3. Schließen Sie den Konnektor an und sichern Sie ihn mit dem Festziehen des Rings auf dem Konnektor ab.

Nach dem Einlegen der Sonden, nach dem feinen Festziehen und nach dem Anschluss der Konnektoren ist ASIN AQUA Home zum Anschluss vom Messwasser bereit.

WARNUNG: Ziehen Sie die Sonden nur mit der Hand oder mit dem beigelegten Kunststoffschlüssel nach. Benutzen Sie keine Zange und keine anderen Werkzeuge.

CLF
Freieschlor-Membranesonde
12052



Redox-Sonde Long Life
#12016

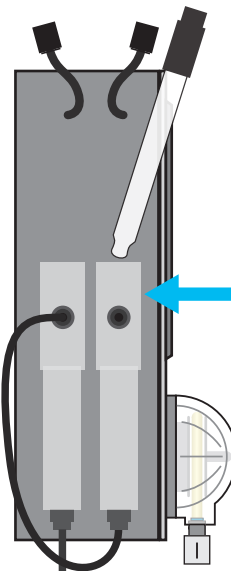

pH-Sonde Long Life
#12012



Sondendurchflussarmatur für die pH-Sonde

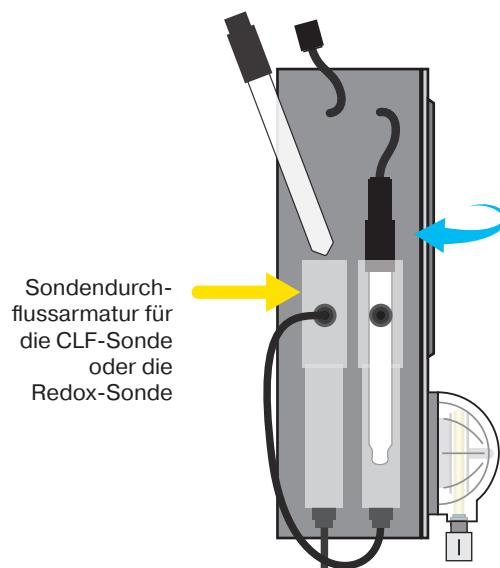

Sondendurchflussarmatur für die CLF-Sonde oder die Redox-Sonde

Messwasser Anschluss

Das zur Messung bestimmte Schwimmbeckenwasser ist an ASIN AQUA Home anzuschließen.

Schließen Sie die Zuführung vom Messwasser hinter der Pumpe, vor dem Filter und ZPM Koagulationsmixer an.

Das Wasserventil ist in das T-Stück anzubringen, in das man den Klebestopfen DN50 mit dem Gewinde 1/4" #12134 einklebt.

- Das Wasserventil wird ins Gewinde = G 1/4" montiert.

Zum Anschluss vom Messwasser an Ihr ASIN AQUA Home leistet die Gesellschaft Aseko das einzigartige Wasserventil Speedfit zur Verfügung. Zum Anschluss drücken Sie die Verbindungsrohrleitung in den Konnektor Speedfit und danach sichern Sie in durch das Ziehen an dem Schlauch ab. Zum Abtrennen drücken und halten Sie die Kreisspannzange an und ziehen Sie das Verbindungsrohr heraus.

WARNUNG: Zur Behandlung der Enden der Rohrleitung benutzen Sie ein scharfes Messer (Lieferbestandteil). Die Benutzung einer Schere oder einer Zange deformiert das Ende des Schlauchs und führt zu den Undichtheiten.

WARNUNG: Ziehen Sie nur mit der Hand nach. Benutzen Sie keine Zange und keine anderen Werkzeuge.

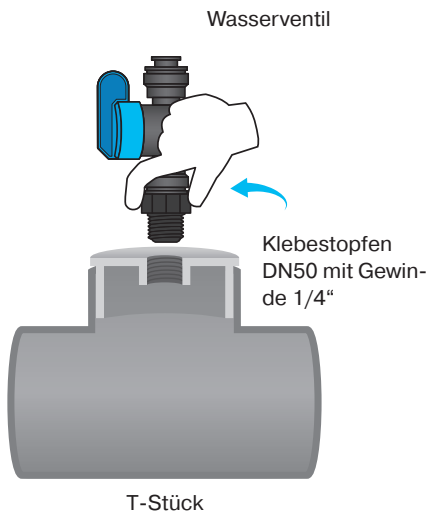
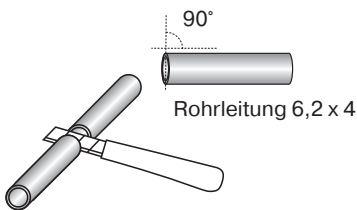
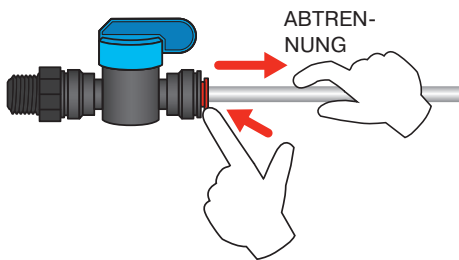
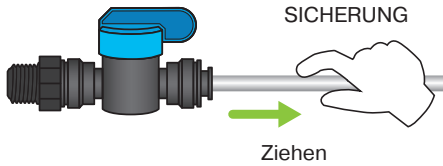
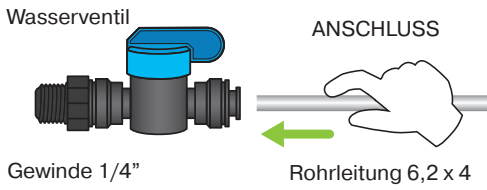

1. Zur Sicherung der Dichtheit der Verbindungen führen Sie die Schnitte der Rohrleitung im Winkel 90° durch.
2. Vergewissern Sie sich, dass der Druck des Messwassers nicht größer als 1,5 bar ist.
3. Abführung vom Messwasser ist durchzuführen:
 1. hinter der Filtrierung
 2. in den Nulldruck (Überfallbecken)
 3. vor die Filterpumpe

Nach dem Anschluss und dem Öffnen der Wasserzuführung ist Ihr ASIN AQUA Home bereit, den pH-Wert und Chlorgehalt in Ihrem Schwimmbecken so zu messen und anzupassen, dass er die Sollwerte erfüllt.

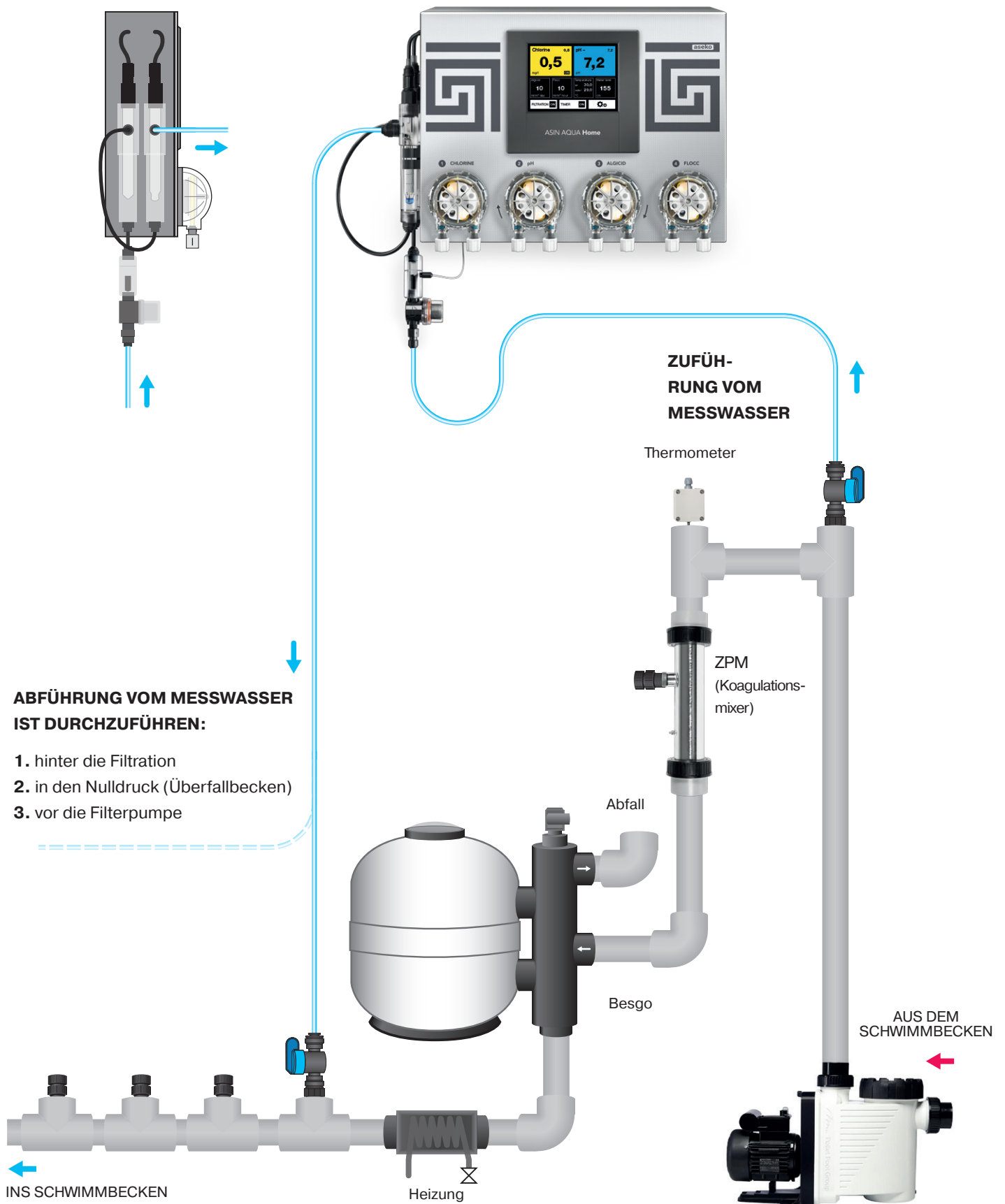

Anschluss der Impfventile und Montage der Dosierleitung

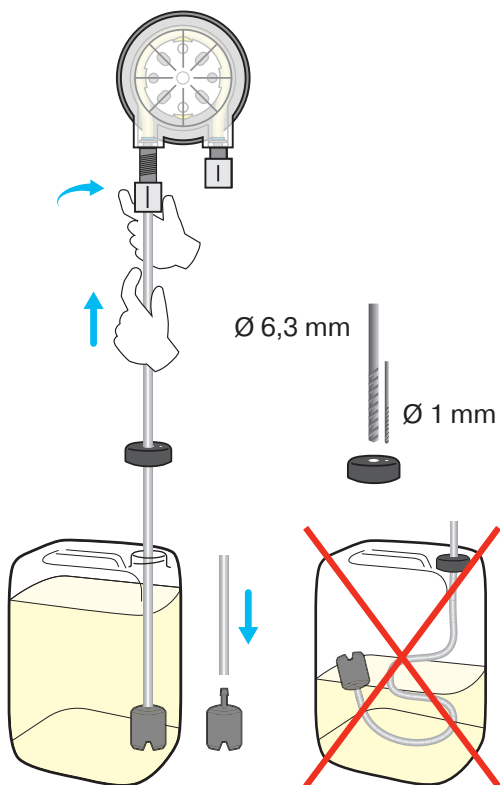
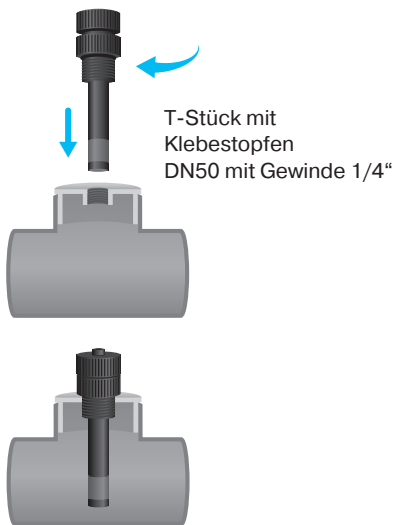
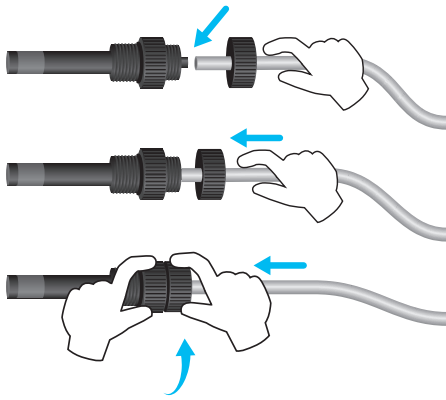

In diesem Schritt ist es nötig, die Impfventile für einzelne Chemikalien mit den Dosierpumpen und mit den dosierten Reagenzien zu verbinden.

Das Impfventil ist in das T-Stück anzubringen, in das man den Klebestopfen DN50 mit dem Gewinde 1/4" #12134 einklebt.

1. Zur Sicherung der Dichtheit der Verbindungen führen Sie die Schnitte der Rohrleitung im Winkel 90° durch.
 - Benutzen Sie ein scharfes Messer für das Schneiden vom Kunststoff. Der Schnitt muss sauber und glatt sein.
2. Bohren Sie in den Deckel des Kanisters CHLORPURE eine Öffnung mit dem Durchmesser von 6 mm und 1 mm (Ansaugen) ein. Ziehen Sie die Rohrleitung durch den Deckel. Wählen Sie die Länge der Rohrleitung so aus, dass sie auf den Boden des Kanisters greift und dass es möglich ist, sie zur Pumpe auf der möglichst direkten Strecke anzuschließen ist. Eine längere Rohrleitung im Kanister wird sich biegen und wird Luftblasen bilden.
3. Setzen Sie auf die Rohrleitung das Ansauggewicht in den Kanister auf.
4. Schließen Sie die Kunststoffrohrleitung vom Kanister CHLORPURE in die Pumpe ASIN AQUA Home (bezeichnet als 1 CHLORINE), in das linke Anschlussstück an.
5. Verbinden Sie die Kunststoffrohrleitung mit der Pumpe 1 CHLORINE, in das rechte Anschlussstück und das Impfventil.
6. Schrauben Sie das Impfventil CHLORINE in die bestimmte Montageöffnung (siehe Schema) mit der Hand ein.
 - Das Impfventil wird ins Gewinde = G 1/4" montiert.

Zum Einschalten der Dosierung von pH, Algizid und Flockungsmittel wiederholen Sie die Schritte 1 bis 6 an weiteren Pumpen nach ihrer Bezeichnung.

- Überprüfen Sie die Durchgängigkeit der Impfventile und die Dichtheit des ganzen Anschlusses (siehe Test der Installation).

WARNUNG: Ziehen Sie nur mit der Hand nach. Benutzen Sie keine Zange und keine anderen Werkzeuge.

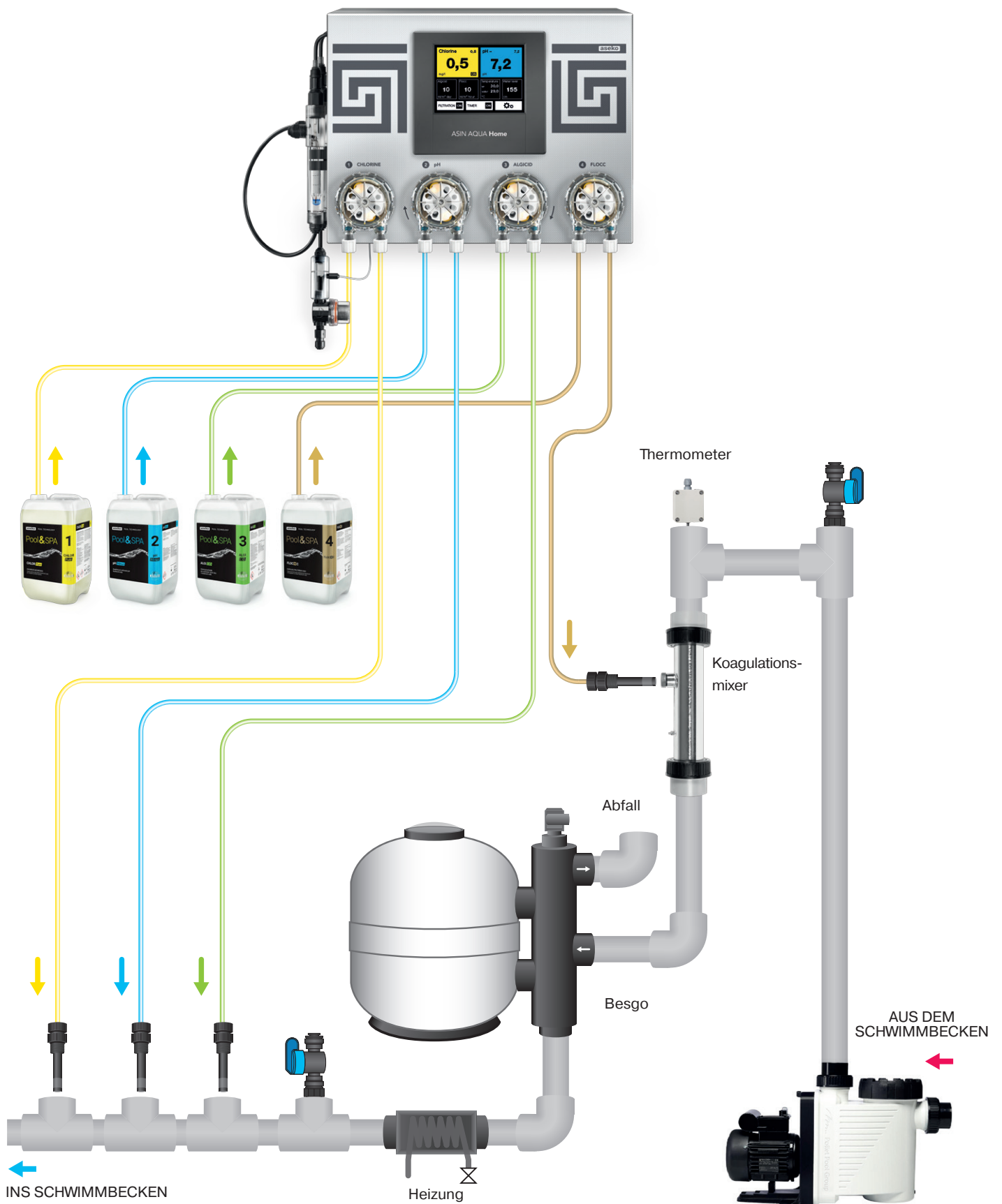

Anschlussplan des Zubehörs

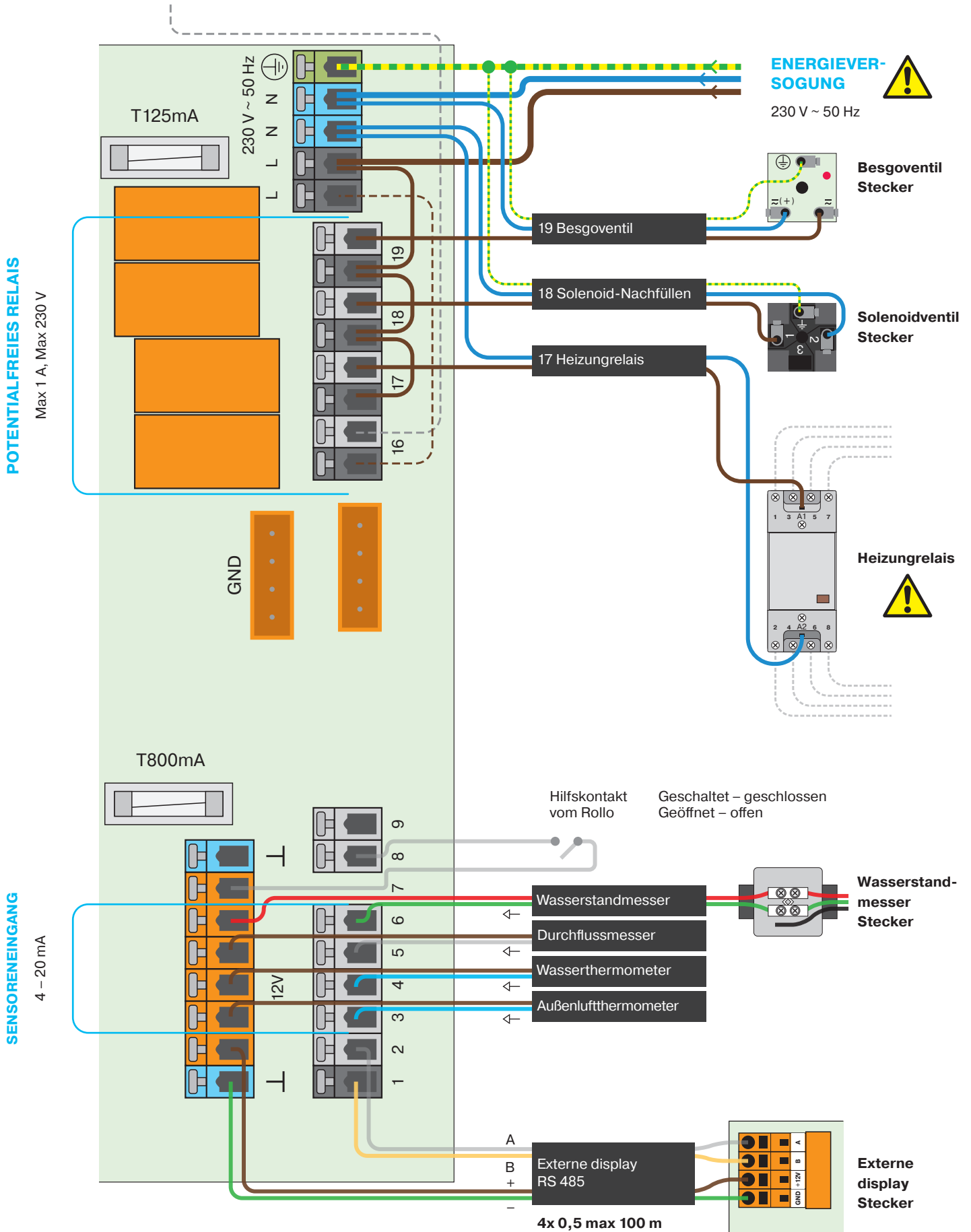

Anschluss VS Pump Module

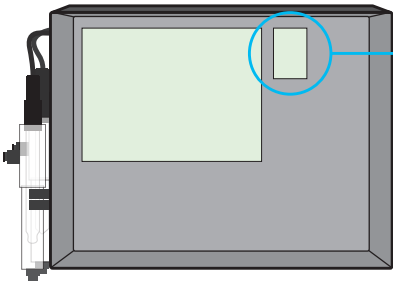

Modul für VS Pump Steuerung (*optional)

Standardkonfiguration des Jumpers für SPECK VS Pump.

SPECK

Jumper-Einstellungen für **SPECK**

Jumper **NEIN**

Jumper **JA**

Jumper **JA**

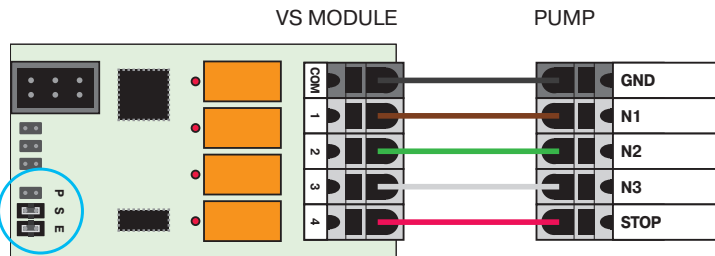
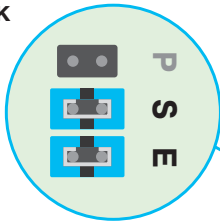

Jumper-Konfiguration für andere Pumpen.

PENTAIR

Jumper-Einstellungen für **PENTAIR**

Jumper **JA**

Jumper **NEIN**

Jumper **JA**

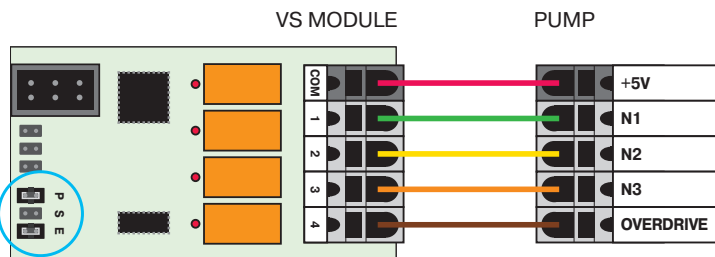
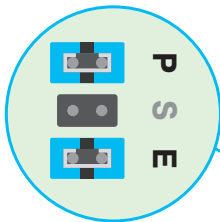

HAYWARD

Jumper-Einstellungen für **HAYWARD**

Jumper **NEIN**

Jumper **NEIN**

Jumper **JA**

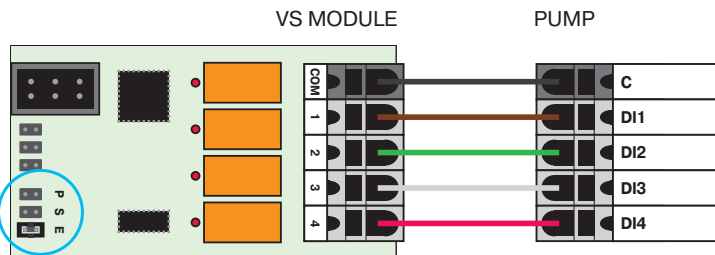
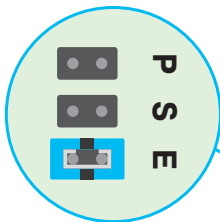

DAB E.SWIM

Jumper-Einstellungen für **DAB E.SWIM**

Jumper **NEIN**

Jumper **NEIN**

Jumper **JA**

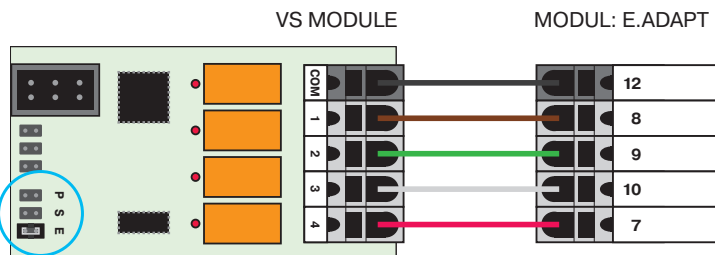
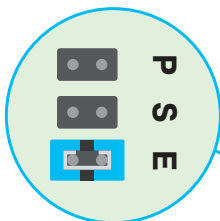



Stromanschluss

Anschluss des Geräts ans Netz:

1. Lassen Sie den Netzschalter in der Position Ausgeschaltet.
2. Schließen Sie die Umwälzpumpe in die Steckdose auf ASIN AQUA Home (Einspeisung der Umwälzpumpe – max. Leistung 1,4 kW / Spannung 230 V AC) an.
3. Schließen Sie das Netzkabel 230 V/50 Hz in ASIN AQUA Home (an der rechten Seite) an. Die Netzsteckdose muss durch einen Fehlerstromschutzschalter (RCD) abgesichert werden.
4. Schalten Sie den Netzschalter in die Position Eingeschaltet um.

Nach dem Einschalten des Gerätes wird das Display eingeschaltet und der Startbildschirm von ASIN AQUA Home erscheint.

Trennung des Geräts vom Netz:

1. Bringen Sie den Netzschalter in der Position Ausgeschaltet an.
2. Trennen Sie das Kraftkabel ASIN AQUA Home von der Steckdose 230 V/50 Hz ab.
3. Trennen Sie das Kraftkabel der Filtereinheit von ASIN AQUA Home ab.

WARNUNG: Wenn das Gerät auf eine andere Weise genutzt wird, die von dem Hersteller nicht spezifiziert ist, kann der durch das Gerät geleistete Schutz gestört werden.

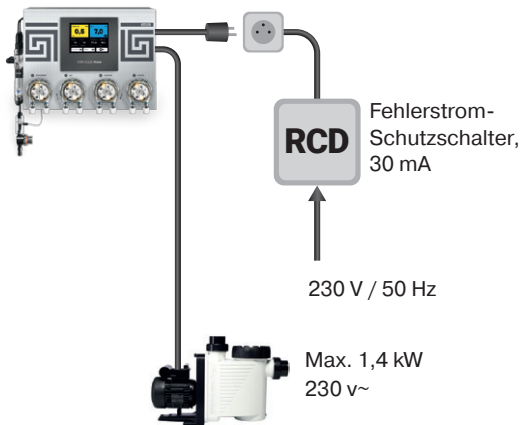

Stromversorgung	230 V / 50 Hz
Stromverbrauch	24 VA
Stromverbrauch mit Filterpumpe	1449 VA
Sicherung	1,4 kW / 230 V AC
Überspannungskategorie	T800 mA; T160 mA; T6,3 A
Schutzart	II
Klimabeständigkeit	IP30
Gewicht	+5 bis +40 °C
Aufstellung	6,7 kg
Ausgangsrelaiskontakte	an der Wand
Umwälzpumpeanschluss	max. 230 V/1 A, potentialfreies Relais
Dosierpumpenleistung	60 ml / min. / max. 1 bar
Messwasserdruck	max. 1 bar (es darf keinen Unterdruck geben)
Abmessungen	430 x 330 x 160 mm

Test der Installation

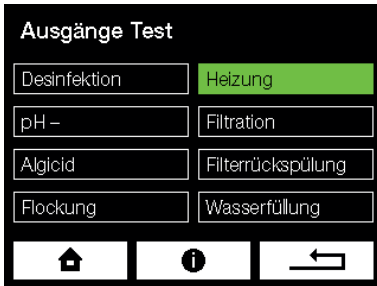

WARNUNG: Alle Hindernisse, Blasen oder Undichtheiten in der Anschlussrohrleitung verhindern ASIN AQUA Home in der richtigen Funktion. Die transparente Kunststoffrohrleitung ermöglicht Ihnen, den Fluss der Flüssigkeit in die Impfventile zu verfolgen.

Testen Sie die Installation von ASIN AQUA Home vor der Inbetriebnahme. Die meisten Probleme sind das Ergebnis der falsch durchgeführten Installation.

Test

Im Menü „Test der Outputs“ lösen Sie alle Pumpen fortschreitend aus und überprüfen sie die Dichtheit aller Verbindungen der Anschlussrohrleitung im Betrieb. Überprüfen Sie die Impfventile, ob sie nicht blockiert sind und dass in der Rohrleitung keine Luftblasen gebildet werden.

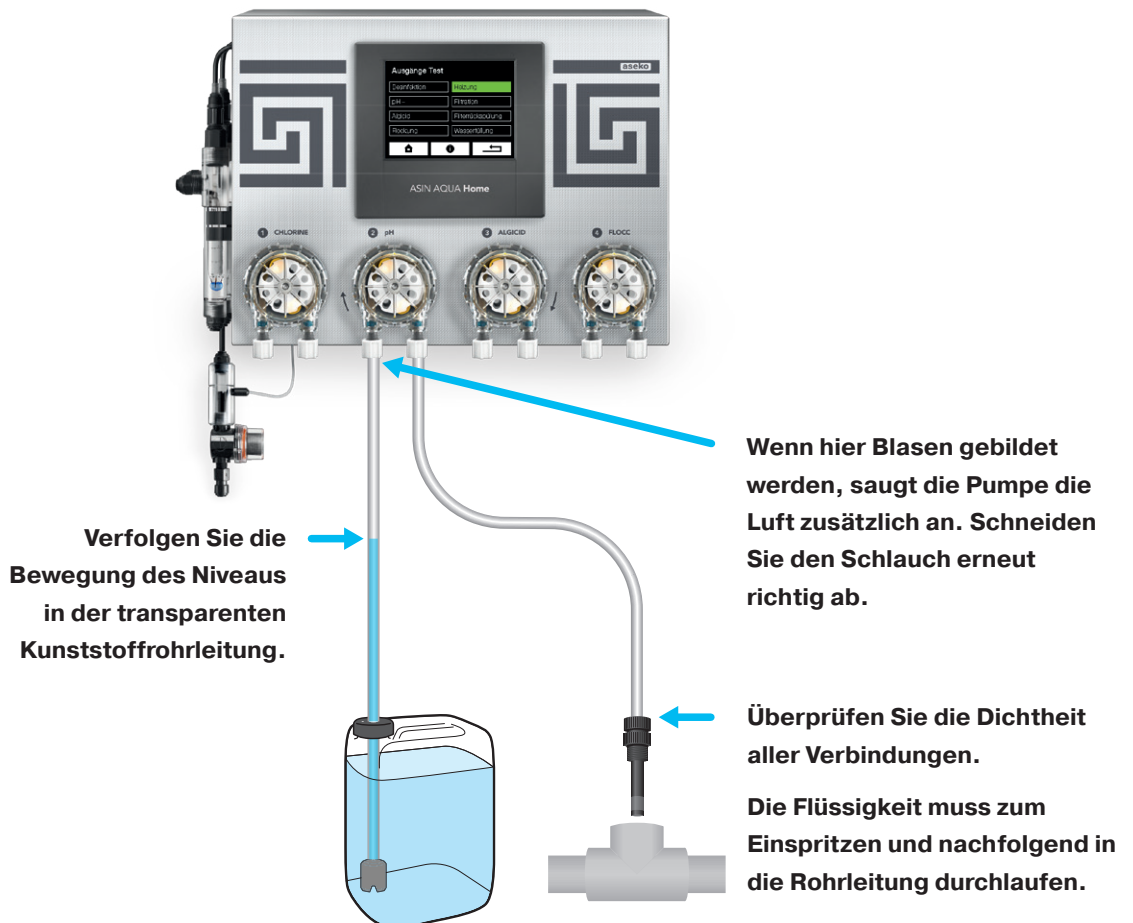

Bedienung

Grundbildschirm

Er zeigt gemessene, Sollwerte und die Zustandsinformationen an.
Z.B. Durch das Klicken auf das Feld **Chlor** gelangen Sie zur Einstellung des Sollwertes vom Chlor im Schwimmbeckenwasser.

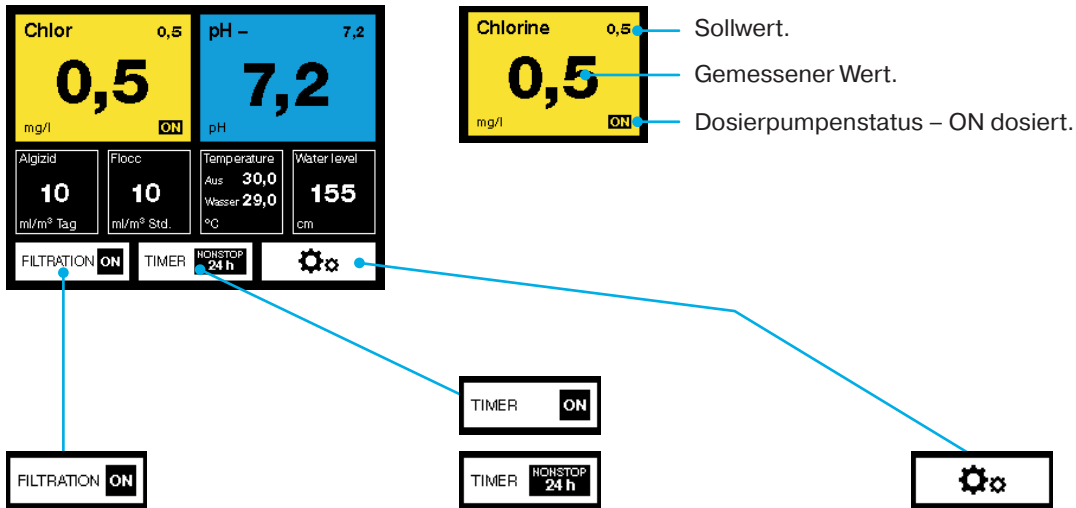

ON/OFF signalisiert den aktuellen Zustand der Filtration.
Timer ermöglicht ein Einstellung des Steuerungsregimes und die Zeiten des Betriebs der Filtration.

ON – Filtration wird sich nach den eingestellten Zeiten richten.
NONSTOP 24 h – Filtration läuft 24 Stunden ununterbrochen.

Eintritt in die Einstellung



Die Handbedienung ermöglicht:
Einschalten/Ausschalten der Filtration außer den eingestellten Zeiten,
Start der Rückspülung des Filters außer den eingestellten Zeiten

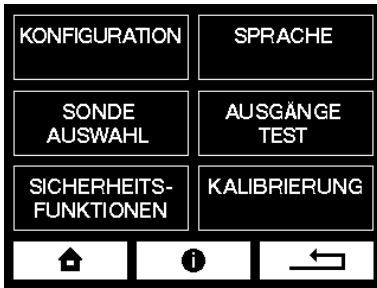

Einstellung



Auf den Hauptbildschirm zurück.



Es zeigt die Hilfe/ Handbuch zum konkreten Bildschirm.



Auf den vorherigen Bildschirm zurück.

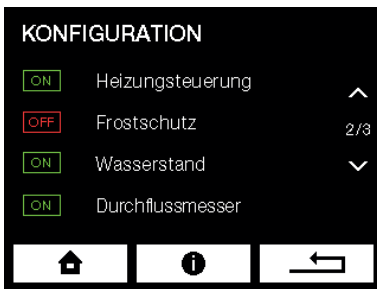

Bewegung im Menü



Bewegung im Menü auf die vorherige Seite.

Anzeige der aktuellen Seite und der Gesamtanzahl der Seiten.

Bewegung im Menü auf die nächste Seite.



ON – Funktion ist eingeschaltet



OFF – Funktion ist ausgeschaltet

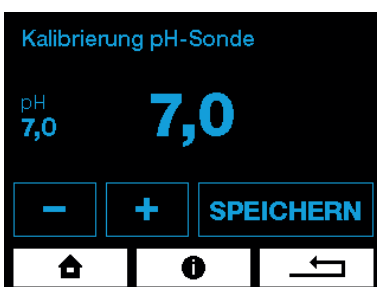

Einstellung der Werte



Es reduziert den Wert.



Es erhöht den Wert.



Es speichert den eingestellten Wert.



Konfigurieren

Datum und Zeit

Zur richtigen Funktion der Timer stellen Sie den aktuellen Wert von Datum und Zeit ein.



Poolvolumen

Zur richtigen Funktion von ASIN AQUA Home ist es nötig, das Poolvolumen einzustellen. Berechnen Sie das Volumen Ihres Schwimmbeckens in m³:

Länge (L) mal Breite (B) mal Tiefe (T) gleicht Poolvolumen (V)
 $-(L \times B \times T = V)$.

Regulieren Sie den Wert durch die Tasten + und -.

WARNUNG: Das Poolvolumen beeinflusst die maximale Sicherheitsdosis. Stellen Sie den richtigen Wert ein.



Timer der Filtration

Die Filtration kann NONSTOP 24 Stunden oder in einem bis zwei Zeitintervallen funktionieren.

Steuerung der VS Pumpe

ASIN AQUA Home ermöglicht die Steuerung der Umwälzpumpen mit dem variablen Leistung SPECK oder PENTAIR In den am TIMER eingestellten Zeiten läuft die Pumpe mit der Geschwindigkeit 2 außer den eingestellten Zeiten (wenn die Pumpe normalerweise ausgeschaltet wäre) mit der Geschwindigkeit 1 (oder sie ist nach Ihrer Wahl ausgeschaltet). Bei der Rückspülung läuft sie mit der Geschwindigkeit 3.

Einzelne Geschwindigkeiten 1, 2, 3 werden direkt an der Pumpe nach der Anleitung der entsprechenden Pumpe eingestellt.

Rolladen Kontakt Eingang: Wenn geschlossen – Geschwindigkeiten 1
 Wenn geöffnet – Geschwindigkeit 2.



Automatische Rückspülung des Filters

Mit Bezug darauf, dass die Technologie ASIN AQUA Home vor allem auf der hohen Leistung der Filtration und auf der Wirksamkeit der Beseitigung auch der feinsten Schmutzigkeiten gegründet ist, ist es nötig, den Filter regelmäßig zu spülen. Die Funktion der automatischen Rückspülung führt sie in den im Voraus eingestellten Intervallen regelmäßig durch.

Zur Aktivierung dieser Funktion ist die Nutzung des automatischen 5-Wege-Ventils BESGO notwendig. Seine Umstellung wird durch die Schaltung des Relais aktiviert. Durch die Schaltung des Relais kommt es zur Aktivierung des Ventils BESGO und es ist mit Hilfe des Druckwassers oder der Luft in die erforderliche Position umgestellt. Siehe Anleitung BESGO.

Smart Heizungssteuerung



Messung der Wassertemperatur und Steuerung der Heizung

Zur Messung der Wassertemperatur wird das elektronische Thermometer mit der hohen Genauigkeit verwendet. Es sollte in der Einflussrohrleitung aus dem Schwimmbecken installiert werden. Bringen Sie es niemals hinter den Austauscher der Heizung an. Es kommt zu einer großen Verzerrung der Temperatur. Im Falle der Senkung der Temperatur unter die erforderliche Temperatur kommt es zur Schaltung des Relais und dadurch wird Ihre Wärmequelle (Wärmepumpe, Elektroheizung, Umlaufpumpe des Gaskessels) aktiviert.

Die Funktion der Steuerung der Heizung ist der Steuerung der Filtration übergeordnet

Im Falle, dass Sie eingeben, dass die Steuerung der Temperatur dem Timer der Filtration übergeordnet ist, werden die Heizung und auch der Lauf der Umwälzpumpe auch nach der Beendigung der eingestellten Dauer des Laufs der Umwälzpumpe im Betrieb sein. Sie wird erst bei der Erreichung der erforderlichen Temperatur ausgeschaltet. Sie wird erst in dem am Timer eingestellten Moment erneut eingeschaltet.

Einstellung der Zeit des Heizens

Diese Funktion ermöglicht es, die Zeit einzustellen, wenn die Heizung funktionieren wird. Es ist vor allem für die Schaltung der Wärmepumpen vorteilhaft, die tagsüber, wenn die Außentemperatur höher ist, die höhere Wirksamkeit haben.

Heizen bei der Außentemperatur (über oder unter)

Diese Funktion ermöglicht die Einstellung der Außentemperatur der Luft, bei der ASIN AQUA Home mit dem Heizen anfangen soll oder unter der es mit dem Heizen anfangen soll. Diese Funktion erfordert die Installation des **Außenluftthermometers #12010**.



Frostschutz

Zur Aktivierung der Funktion ist es nötig, das **Thermometer der Außenluft #12010** zu installieren.

- Zur Aktivierung des Frostschutzes kontrolliert ASIN AQUA Home die Außentemperatur. Wenn die Außentemperatur niedriger als 0 °C ist, wird die Filtration gestartet. Nach 15 Minuten misst ASIN AQUA Home die Temperatur vom Schwimmbeckenwasser.
- Wenn die Temperatur des Schwimmbeckenwassers unter den in dem Frostschutz eingestellten Wert (4°C) gesunken ist, wird ASIN AQUA Home die Filtration fortsetzen und startet die Heizung des Schwimmbeckenwassers. Nach der Erreichung der erforderlichen Temperatur gegen das Einfrieren werden die Heizung und die Filtration ausgeschaltet.
- Im Falle, dass die Außentemperatur immer unter Null °C ist, kommt es zum nächsten Start der Filtration nach 6 Stunden wieder für 15 Minuten für die Kontrolle der Wassertemperatur.

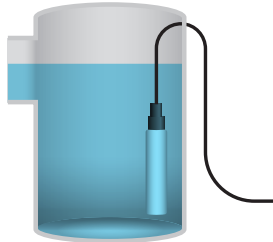

Wasserstandfühler - Messung des Wasserstands und automatisches Nachfüllen

Die Messung des Wasserstands wird durch das Druckprinzip vorgenommen. Das ermöglicht eine sehr einfache Installation des Sensors durch seine Einlegung in den Schwallwasserbehälter oder in den Skimmer. Der Wasserstand wird in vier Ebenen überwacht, die Sie in den Zentimetern der Wasserhöhe einfach eingeben.

Einstellung:

Wasserstand zu hoch - ALARM.

Bei der Erreichung dieses Niveaus werden zwei mögliche Prozesse gestartet:

1. Im Falle, dass die automatische Rückspülung des Filters aktiv ist, kommt es zum Start eines Zyklus der Rückspülung des Filters.
2. Im Falle, dass die automatische Rückspülung des Filters nicht aktiv ist, kommt es zur Schaltung des Relais 19 (Rückspülung des Filters) für die Dauer, bis der Wasserstand OK ist. Es ist möglich, die zweite Umwälzpumpe an dieses Relais anzuschließen.

Nachfüllen – OFF erforderlicher Wasserstand

Es kommt zum Ausschalten des Nachfüllen

Nachfüllen – ON Wasserstand, bei dem es zum Start des Nachfüllen kommt

Das Nachfüllen startet erst nach 10 Sekunden, binnen denen die Wasserstand unter diesem Wert dauerhaft ist, damit es zu keiner Schwingung des Starts kommt.

Niedriger Wasserstand – ALARM

Es kommt zum Ausschalten der Umwälzpumpe



Durchflusswächter

Der Durchflusswächter detektiert den Durchfluss des Messwassers. Die Dosierung der Chemikalien wird nur dann erfolgen, wenn der Durchfluss des Messwassers zu den Sonden detektiert wird.

Spülen Sie das Sieb des Kontrolldurchflussmessers regelmäßig durch.

Warnung: Schalten Sie den Durchflussmesser nur im Falle einer Störung aus.



Verzögerungszeit

Dauer der Verzögerung nach der Dosis ist die Dauer, während der ASIN AQUA Home nicht dosiert.

Dauer der Verzögerung nach dem Start (beim Einschalten mit dem Timer) ist die Dauer nach dem Einschalten des Geräts, wenn ASIN AQUA Home nicht misst, nicht dosiert und auf die Stabilisierung des Signals von den Sonden wartet.

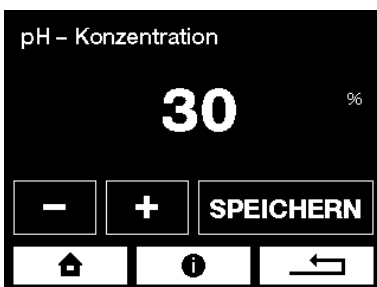

Konzentration pH-

Für Originalchemie ASEKO Pool & SPA belassen Sie die voreingestellten Werte. Für sonstige nicht originelle Zubereitungen stellen Sie die Konzentration nach den Angaben auf dem Etikett der verwendeten Chemikalie ein.

Empfehlung: Benutzen Sie Originalmittel ASEKO Pool & SPA

Warnung: Höhere Konzentrationen können die niedrigere Lebensdauer der Komponenten ASIN AQUA Home zur Folge haben.

Auswahl der Desinfektionssonde

1. Sonde für freies Chlor CLF



2. Redox-Sonde des Potentials RX



3. Zeitdosis DOSE ml/m³ pro Stunde oder pro Tag

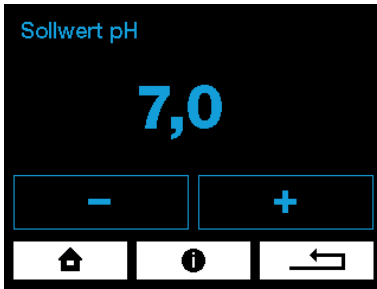

Einstellung von pH

Mit Bezug darauf, dass das Wasseraufbereitungssystem ASIN AQUA Home die Wirksamkeit im breiten Bereich von pH hat, ist es gut, den erforderlichen pH-Wert in der Höhe, die das nachgefüllte Wasser hat, oder in der mäßig reduzierten Höhe einzugeben.

Erforderlicher pH-Wert = pH-Wert von dem nachgefüllten Wasser (im Bereich von 6,8 bis 7,5)

Im Betrieb kann sich jedoch der pH-Wert ändern, aber wenn er im Bereich von 6,8 bis 7,5 liegt, ist es nicht möglich, die Einstellung zu ändern.



Einstellung vom ALGIZID

Die genügende wirksame Dose für die meisten Schwimmbecken beträgt 10 ml pro m³ pro Tag. Wenn im Schwimmbecken die grüne Alge eintritt, ist es möglich, die Dose zu erhöhen. Nach dem Abklingen kann die Dose auf 10 ml zurückkehren.



Einstellung von Flockung

Die Dose von FLOC+C richtet sich nach der Menge des Zirkulationswassers, das durch Ihre Filtrierung pro Stunde fließt.

Nach der Leistung Ihrer Umwälzpumpe (in m³ pro Stunde) stellen Sie den Wert der Dose von FLOC+C ein. Für die meisten heimischen Schwimmbecken liegt dieser Wert im Bereich von 10–40 ml pro Stunde.

Inbetriebnahme und Einstellung der Sollwerte

Vorgang bei der Inbetriebnahme

Wasser im Schwimmbecken muss sauber ohne Beimischungen sein. Ideal neu gefüllt aus der Wasserleitung.

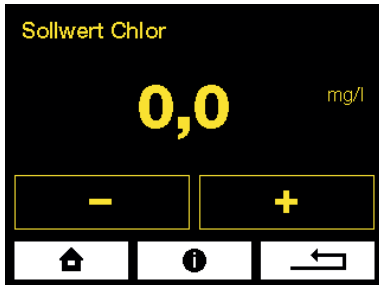

SuperCHLOR
#13120



1. Sichern Sie ab, dass die Filtration NONSTOP 24 Stunden läuft

- Stellen Sie die Sollwerte aus dem Grundbildschirm durch das Niederdrücken des entsprechenden Felds ein (siehe Kapitel Bedienung):
- Wenn Sie die CLF-Sonde haben, stellen Sie die Desinfektion auf 0,0 mg/l ein. Wenn Sie die REDOX-Sonde haben, stellen Sie die Desinfektion auf 000 mV ein.
- Lassen Sie vorübergehend die Werkeinstellung des pH-Werts (pH 7,0).
- Stellen Sie ALGICID auf 10 ml m³ pro Tag (mehr im Kapitel Einstellung von ALGICID) ein.
- Stellen Sie FLOC+C auf 10 ml m³ pro Tag (mehr im Kapitel Einstellung von FLOC+C) ein.

2. Schließen Sie die Wasserzuführung zu den Sonden

ASIN AQUA Home bildet den Hinweis „Es besteht kein Durchfluss zu den Sonden“ ab.

3. Führen Sie die Superchloration durch

Durch das Mittel Super CHLOR (anorganisches aktives Chlor ohne Stabilisator) führen Sie die Superchloration des Schwimmbeckenwassers durch. Gehen Sie nach der Anleitung auf der Verpackung vor (1 kg = 80 m³).

Warten Sie min. 1 Stunde. Optimal bis zu 24 Stunden.

Bevor Sie die Wasserzuführung zu den Sonden öffnen, muss Wasser sauber sein und die **Chlorkonzentration**, die mittels eines Kolorimeters oder eines Pool Testers gemessen wird, muss im Bereich von **0,3 bis 1,2 mg/l** liegen.

Wenn die **Konzentration niedriger** ist, wiederholen Sie die Superchloration.

Wenn die **Konzentration höher** ist, warten Sie auf die Herabsetzung vom Chlor im Wasser.

4. Öffnen Sie die Wasserzuführung zu den Sonden

Vom Display ASIN AQUA Home verschwindet der Hinweis „Es besteht kein Durchfluss zu den Sonden“.

5. pH-Anpassung

- Stellen Sie **den erforderlichen pH-Wert** ideal so ein, dass er nah dem pH-Wert vom nachgefüllten Wasser ist.
- **ASIN AQUA Home passt den pH-Wert nach dem Sollwert automatisch an.**
- **Der ideale pH-Wert** sollte zwischen **6,8 bis 7,5** liegen.

6. Nach der Art Ihrer Sonde gehen Sie nach dem Kapitel vor:

- Wenn Sie eine CLF-Sonde haben
- Wenn Sie eine REDOX-Sonde haben

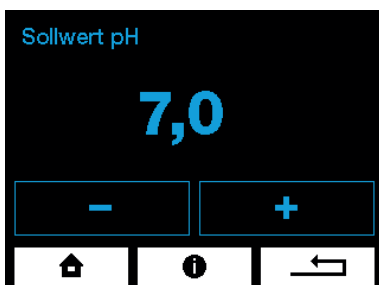

Wenn Sie eine CLF-Sonde haben

Zur richtigen Funktion der CLF-Sonde sind die unten beschriebenen Bedingungen einzuhalten:

pH-Wert vom Poolwasser

Der ideale pH-Wert sollte zwischen **6,8 bis 7,5** liegen.

Der pH-Wert vom Poolwasser muss stabilisiert sein.

Wenn der pH-Wert schwankt, ändert sich auch der Wert vom Chlor im Poolwasser.

Chlorgehalt mg/l	Wassertemperatur
0,3 – 0,5	24 – 26 °C
0,5 – 0,8	26 – 32 °C
0,8 - 1	Mehr als 32 °C

Bestimmung des Sollwerts vom Chlor im Poolwasser

Die notwendige Chlorkonzentration im Poolwasser ändert sich mit der Temperatur vom Wasser im Ihrem Schwimmbecken. Sie sollte niemals niedriger als 0,3 mg/l sein. Der Sollwert ist mithilfe der Tabelle links zu bestimmen.

Vorgang beim Einstellen des Sollwerts vom Chlor

Der Wert vom Chlor in der Probe vom Poolwasser ist mittels des Kolorimeters oder des Pool Testers zu messen.

Wenn die erforderliche Chlorkonzentration im Poolwasser ist (gemessen mittels eines Kolorimeters oder eines Pool Testers):

- **ENTSPRECHEND**, dem Wert auf dem Display ASIN AQUA Home, ist Ihr Gerät bereit, die erforderliche Chlorkonzentration im Poolwasser zu erhalten.
- **NIEDRIGER**, als der Sollwert auf dem Display ASIN AQUA Home, **erhöhen Sie** den Sollwert gegenüber der bestehenden Einstellung der Desinfektion **um 0,1 max. um 0,2 mg/l** (ohne Bezug auf den Sollwert nach der Tabelle).

Nach dem Durchmischen des Schwimmbeckens und der Stabilisierung des Sollwerts auf dem Display ASIN AQUA Home ist die Messung zu wiederholen. Der Vorgang ist solange zu wiederholen, bis **die Chlorkonzentration im Poolwasser dem Sollwert entsprechen wird**, danach ist der Sollwert nach der Tabelle einzustellen. Nachfolgend kann die Kalibrierung der CLF-Sonde vorgenommen werden (siehe Kapitel Kalibrierung der CLF-Sonde).
- **HÖHER**, als der Sollwert auf dem Display ASIN AQUA Home, können Sie die Kalibrierung der CLF-Sonde vornehmen (siehe Kapitel Kalibrierung der CLF-Sonde).

HINWEIS:

Der niedrige Wert vom Chlor im Poolwasser ist durch die Erhöhung des Sollwerts der Desinfektion zu lösen.

EMPFEHLUNG:

Überprüfen Sie den Chlorgehalt im Poolwasser einmal pro Woche mittels eines Kolorimeters oder eines Testers.

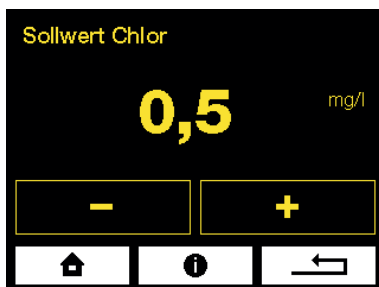

Wenn Sie eine Redox-Sonde verwenden

Zur richtigen Funktion der REDOX-Sonde sind die unten beschriebenen Bedingungen einzuhalten:

pH-Wert vom Poolwasser

Der ideale pH-Wert sollte zwischen **6,8 bis 7,5** liegen.

Der pH-Wert vom Poolwasser muss stabilisiert sein.

Wenn der pH-Wert schwankt, ändert sich auch der Wert von Redox im Poolwasser.

Chlorgehalt mg/l	Wassertemperatur
0,3 – 0,5	24 – 26 °C
0,5 – 0,8	26 – 32 °C
0,8 - 1	Mehr als 32 °C

Bestimmung des Sollwerts vom Chlor im Poolwasser

Die notwendige Chlorkonzentration im Poolwasser ändert sich mit der Temperatur vom Wasser im Ihrem Schwimmbecken. Sie sollte niemals niedriger als 0,3 mg/l sein. Der Sollwert ist mithilfe der Tabelle links zu bestimmen.

Vorgang beim Einstellen des Sollwerts von Redox

Stellen Sie den Sollwert von **REDOX auf 650 mV** ein

Überprüfen Sie mittels eines Testers, dass der **Chlorgehalt im Poolwasser im Bereich von 0,5 – 1,2 mg/l** liegt.

Warten Sie 24 Stunden zur Stabilisierung der Sonde.

Feineinstellungen

Der Wert vom Chlor in der Probe vom Poolwasser ist mittels des Kolorimeters oder des Pool Testers zu messen.

- Wenn der Wert vom Chlor im Poolwasser **ENTSPRECHEND** ist, ist Ihr ASIN AQUA Home bereit, die erforderliche Chlorkonzentration im Poolwasser zu erhalten.
- Wenn der Wert vom Chlor im Poolwasser **NIEDRIG** ist, erhöhen Sie im Menü den Sollwert von REDOX mV.
- Wenn der Wert vom Chlor im Poolwasser **HOCH** ist, reduzieren Sie im Menü den Sollwert von REDOX mV.

Alle 10 mV entsprechen 0,1 mg/l Chlor im Poolwasser.

BEISPIEL:

Der Wert vom Chlor im Poolwasser ist 0,3 mg/l, der auf dem Display angezeigte Wert ist 650 mV. Wenn Sie den Wert vom Chlor 0,5 mg/l haben wollen, Müssen Sie den eingestellten Wert von Redox um 20 mV auf 670 mV erhöhen.

ANMERKUNG:

Die Beziehung des Redox-Potentials und des Chlorgehalts im Poolwasser kann nach keiner präzisen Tabelle bestimmt werden. Der richtige Wert von Redox ist durch die wiederholte Kontrollmessung festzustellen.

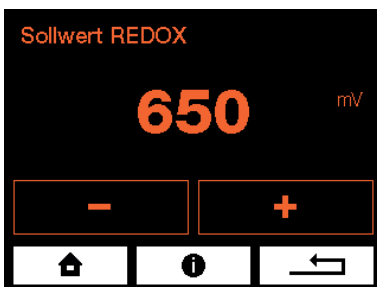

Sicherheitsfunktionen

Max. Stundendosis

Wenn die maximale Stundendosis überschritten wird stoppt ASIN Aqua die Dosierung und zeigt eine Warnung an. Die Fehlermeldung verschwindet nach einer Stunde

Empfohlene Einstellungen:

Hallenbad 1 – 5 ml/m³ St

Freibad 5 – 10 ml/m³ St

Whirlpool 20 – 50 ml/m³ St

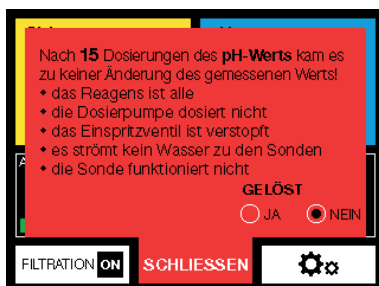
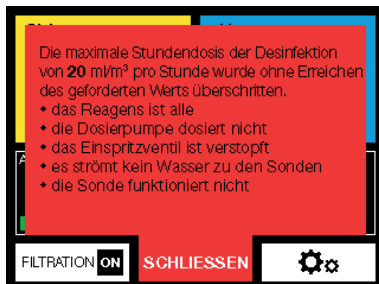
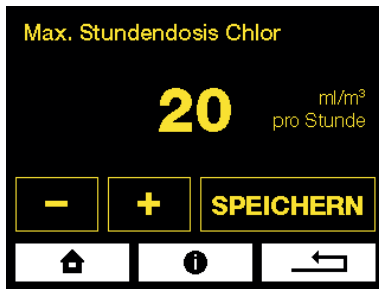

Maximale Anzahl der Dosen pH - ohne Reaktion der Sonde.

Wenn es zur Änderung des gemessenen pH-Wertes nicht einmal nach 10/15/30 Dosen (laut Einstellung) kommt, stoppt ASIN AQUA Home das Dosieren von pH und auf dem Display erscheint eine Fehlermeldung.

Sonstige Funktionen von ASIN AQUA Home sind nicht beeinträchtigt.

Die Fehlermeldung muss vom Bediener abgebrochen werden

Maximale Nachfüllzeit

Es begrenzt die Dauer des Nachfüllens auf die eingestellte Dauer.

Betriebsmessungen und Kalibrierungen

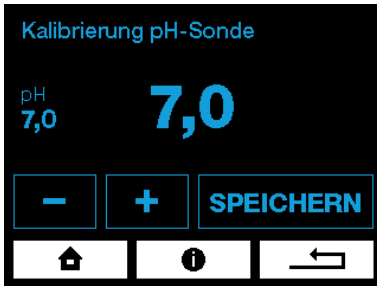

pH - Buffer 7,00 #12065



Kalibrierung der pH-Sonde

Im Betrieb kann es bei der Messung von pH zu einer Differenz, die das Gerät ASIN AQUA Home zeigt, und dem tatsächlichen pH-Wert, der direkt im Wasser gemessen wird, kommen.

Die Kalibrierung kann auf zwei Weisen vorgenommen werden:

1. Mit Hilfe eines Pufferspeichers

- **Schließen Sie die Wasserzuführung zu den Sonden.**
- Die Sonde aus ASIN AQUA Home demontieren: die Sonde mit klarem Wasser spülen und abwischen.
- Die Sonde muss mit dem Gerät mittels des Kabels verbunden bleiben. Sie ist in die Kalibrierpufferlösung 7,0 zu tauchen und nach der Stabilisierung ist dieser Wert in ASIN AQUA Home im Bildschirm Kalibrierung der pH-Sonde einzugeben.

2. Durch die Messung der Temperatur mittels des Kolorimeters oder des Pool Testers

- **Die Wasserzuführung zu den Sonden muss offen sein**
- Der pH-Wert ist direkt im Poolwasser mit Hilfe eines Kolorimeters oder eines Pool Testers zu messen.
- Der so festgestellte Wert ist dann in ASIN AQUA Home im Bildschirm Kalibrierung der pH-Sonde einzugeben. Die Kalibrierung kann im Bereich von 6,4 - 7,8 vorgenommen werden.

Kalibrierung der CLF-Sonde

Regeln für die Kalibrierung:

Die Kalibrierung wird nur als die Präzisierung zwischen dem mittels des Kolorimeters oder des Pool Testers gemessenen Wert und dem gemessenen auf dem Display des Grundbildschirms ASIN AQUA Home abgebildeten Wert durchgeführt (bei der Differenz der Werte von 0,2, ist es nicht nötig, die Kalibrierung durchzuführen).

Die Sonde kann beim Chlorgehalt im Poolwasser, das dem Sollwert oder dem höheren Wert entspricht (gemessen mittels eines Kolorimeters oder eines Pool Testers) kalibriert werden.

Der Wert vom Chlor im Poolwasser ist mittels des Kolorimeters oder des Testers zu messen. Die Chlorkonzentration muss von 0,3 bis 1,2 mg/l sein, sonst ist es nicht möglich, die Kalibrierung durchzuführen.

Kalibrierungsvorgang :

Vergleichen Sie den auf dem Display ASIN AQUA Home gemessenen Wert mit dem mittels eines Kolorimeters oder eines Pool Testers in Ihrem Poolwasser gemessenen Wert.

1. Wenn die Differenz der Werte 0,2 mg/l ist, ist es nicht nötig, die Kalibrierung durchzuführen.
2. Wenn die Differenz der Werte **höher** als 0,2 mg/l ist, können Sie die Kalibrierung der CLF-Sonde durchführen. Im Menü der Kalibrierung der CLF-Sonde stellen Sie den mittels eines Kolorimeters oder eines Testers gemessenen Wert ein und speichern Sie ihn.
3. Wenn die Differenz der Werte **niedriger** als 0,2 mg/l ist, kann die Kalibrierung der CLF-Sonde nicht durchgeführt werden.

Gehen Sie wie folgt vor:

- Im Menü Sollwert erhöhen Sie den Sollwert gegenüber der bestehenden Einstellung der Desinfektion um 0,1 max. um 0,2 mg/l (ohne Rücksicht auf den Sollwert nach der Tabelle).
- Nach dem Durchmischen des Schwimmbeckens und der Stabilisierung des Sollwerts auf dem Display ASIN AQUA Home ist die Messung zu wiederholen.
- **Der Vorgang ist solange zu wiederholen, bis die Chlorkonzentration im Schwimmbeckenwasser dem Sollwerts entsprechen wird**, danach ist der Sollwert nach der Tabelle einzustellen. Nachfolgend kann die Kalibrierung der CLF-Sonde vorgenommen werden.

Nach 24 Stunden empfehlen wir, den Wert vom Chlor mittels eines Kolorimeters oder eines Pool Testers zu überprüfen. Der Vorgang ist solange zu wiederholen, bis die Chlorkonzentration im Poolwasser Ihrem Sollwert entsprechen wird.

Hinweis: An den ersten Tagen, bis sich die Sonde stabilisiert, können sich die im Wasser gemessenen Werte von dem auf dem Display angezeigten Wert unterscheiden.

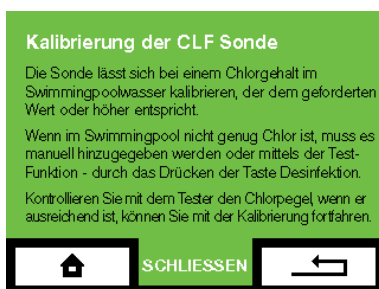
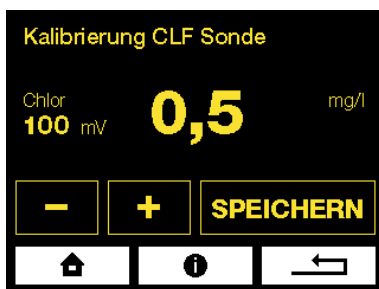

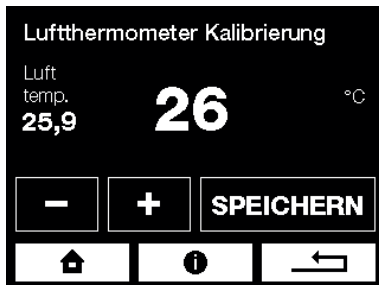
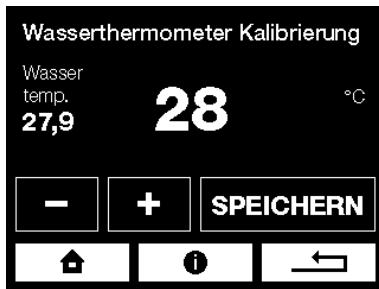

Kalibrierung des Wasserthermometers

Wenn sich die Wassertemperatur von der Temperatur abweicht, die ASIN AQUA Home anzeigt, ist es möglich, das Thermometer im Menü Kalibrierung des Wasserthermometers zu kalibrieren.

Kalibrierung des Luftthermometers

Wenn sich die Lufttemperatur von der Temperatur abweicht, die ASIN AQUA Home anzeigt, ist es möglich, das Thermometer im Menü Kalibrierung des Luftthermometers zu kalibrieren.

pH - Buffer 7,00 #12065



Redox Buffer 475 mV #12063



Sonden Test

pH-Sonde TEST

Sonde hat keine sichtbaren mechanischen Schäden.

pH-Wert Toleranz liegt in Grenzen +/- 1,0

Beispiel - Wasser pH ist 7,2 und Sonde misst 7,9 - die Toleranz ist 0,7 - die Sonde ist in Ordnung

Reaktion der Sonde auf positive oder negative Veränderungen in Wasser oder Puffer.

Beispiel: Wenn Sie die Sonde in 7,0 pH-Puffer (oder Trinkwasser) tauchen, muss die 1-Minute Reaktion mindestens 90% betragen. Testen der

REDOX-Sonde TEST

Sonde hat keine sichtbaren mechanischen Schäden.

Die Redoxsonde altert natürlich, ihre Empfindlichkeit sollte aber niemals die Grenztoleranz von -12% überschreiten. Beim Puffertest von 475 mV sollte die Sonde nicht weniger als 420 mV zeigen.

Internetanschluss

LAN-Konnektor wird mit dem heimischen Router verbunden.
Die Daten werden im Intervall von 10 Sekunden an die Adresse **ipool.aseko.com**, **PORT 47524** gesendet, Der Weg darf durch Firewallen nicht blockiert werden.

Internetanschluss Möglichkeiten

Heimnetzwerk

Verbinden Sie das ASIN AQUA Home über ein LAN-Kabel mit Ihrem Router.

Mobilfunknetz

Falls Sie keinen direkten Internetzugang haben, können Sie die Datenübertragung über das Mobilfunknetz nutzen. Verbinden Sie das ASIN AQUA Home über LAN-Kabel mit Ihrem Mobilfunk-Router.

WiFi Verbindung

Wenn Sie das ASIN AQUA Home an Ort und Stelle installieren, wo kein Zugang zu Ihrem privaten Netzwerk über eine kabelgebundene Verbindung möglich ist, aber Ihr Wifi genügend Signal hat, können Sie das ASIN AQUA Home mit Ihrem Wifi über einen Wifi-Extender verbinden.

Powerline über 230V / DC

Wenn Sie keinen kabelgebundenen Zugang zu Ihrem LAN-Netzwerk haben, Ihr ASIN AQUA Home jedoch im selben elektrischen Netzwerk ist, können Sie das LAN-Netzwerk über den 230 V-Netzleitungsadapter anschließen.



Heimnetzwerk



LAN

INTERNET

3G / LTE



INTERNET

Wifi extender



WIFI EXTENDER

INTERNET

Powerline mittels
der Steckdose
230V

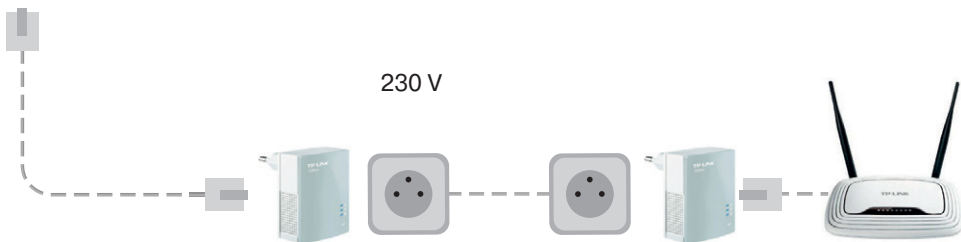

230 V

INTERNET

ASEKO WEB SERVICES



iPool Live

iPool Live

Über die Internetverbindung können Sie die iPool Live-App verwenden und Ihren Pool auf mobilen Geräten überwachen, wo auch immer die Internetverbindung verfügbar ist.

Nachdem Sie das ASIN AQUA Home mit dem Internet verbunden haben, laden Sie die iPool Live-App auf Ihr Smartphone herunter. Die iPool Live App ist für iOS- und Android-Betriebssysteme verfügbar.

Der Hauptbildschirm nach dem Öffnen fordert Sie auf, Ihre ASIN AQUA Home Seriennummer einzugeben. Wenn Sie mehrere Pools mit dem ASEKO NET Adapter ausgestattet haben, können Sie alle in eine App laden.



Web

ipool.aseko.com

Die Webanwendung zur detaillierten Überwachung der Beckenwasserqualität mittels übersichtlicher Grafiken. Es zeigt alle gemessenen Parameter sowie ASIN AQUA Home Aktionen bis zu 30 Tage zurück.

Diese Anwendung ist nützlich bei öffentlichen Pool-Installationen, wo Sie die Historie beobachten und die Wasserqualität und Wartung des Pools überwachen müssen. Im Falle einer Mängel in der Wasserqualität können Sie alle Aktionen finden, die zu dieser Zeit stattfanden, und in Bezug auf andere Werte können Sie den Grund für diese Mangel feststellen.



Wartung

#12073 Ersatzschlauch zur Pumpe
PP 60



Zur Absicherung der optimalen Leistung erfordert ASIN AQUA Home die regelmäßige visuelle Kontrolle und Instandhaltung.

Pumpenschlauch ersetzen

Um einen Ausfall der Pumpe zu vermeiden empfehlen wir, den Schlauch alle 24 Monate #12073 zu ersetzen.

Der Austausch wird auf die folgende Weise vorgenommen:

- Schalten Sie ASIN AQUA Home aus.
- Drehen Sie die Kassette der Pumpe entgegengesetzt dem Uhrzeigersinn und nehmen Sie sie aus ASIN AQUA Home heraus.
- Lösen Sie die beiden Enden des Schlauchs und nehmen Sie sie aus der Kassette heraus.
- Schmieren Sie den neuen Schlauch mit der gelieferten speziellen Vaseline.
- Legen Sie den geschmierten Schlauch in die Kassette zurück ein.
- Setzen Sie die Kassette auf ASIN AQUA Home zurück und durch das Drehen in dem Uhrzeigersinn sichern Sie die Kassette ab.
- Zum Anschluss der Schläuche benutzen Sie neue Muttern, die einen Bestandteil des Sets des Ersatzschlauchs bilden.

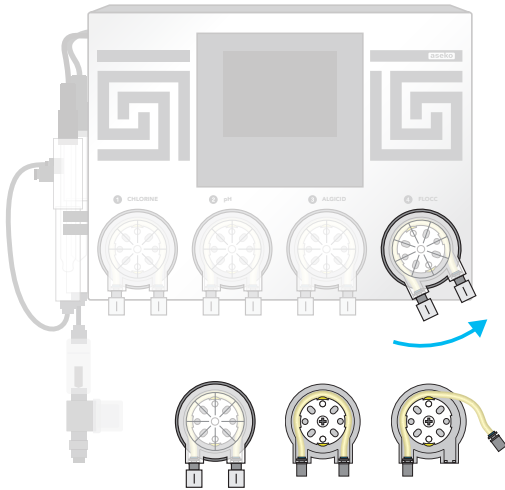

#12005 Impfventil



#13087 Ersatzgummi für das
Impfventil



Instandhaltung der Impfventile

Überprüfen Sie regelmäßig die Durchgängigkeit der Impfventile und die Unversehrtheit des Gummis. Beseitigen Sie den Kesselstein.

Bei den privaten Schwimmbecken ersetzen Sie die Gummis der Impfventile alle 2 Jahre.

Bei öffentlichen Bassins jedes Jahr #12005.

Instandhaltung der Sonden

Bitte beachten Sie das Sondenhandbuch.

Fehlermeldungen

Die Chemikalien sind ausgegangen.

- Überprüfen Sie die Spiegel der Flüssigkeiten regelmäßig, füllen Sie rechtzeitig nach.

Dosieren Sie die Dosierpumpe nicht.

- Undichtheit des Anschlusses der Schläuche oder deren Beschädigung.
- Störung der Dosierpumpe. Überprüfen Sie, ob sich die Pumpe dreht. Falls ja, überprüfen Sie den Schlauch innerhalb der Pumpe, ob er nicht beschädigt oder gebrochen ist, und tauschen Sie ihn eventuell aus.

Das Impfventil ist verstopft.

- Undurchgängigkeit des Impfventils.
Überprüfen Sie, ob das Ventil durch Verschmutzungen oder Absetzungen nicht verstopft ist und ob die Gummidichtung nicht gestört ist.
- Störung der Dosierpumpe. Überprüfen Sie, ob sich die Pumpe dreht. Falls ja, überprüfen Sie den Schlauch innerhalb der Pumpe, ob er nicht beschädigt oder gebrochen ist, und tauschen Sie ihn eventuell aus.

Wasser strömt zur Sonde nicht

- Überprüfen Sie und reinigen Sie eventuell den Filter vom Messwasser.
- Überprüfen Sie den Zustand der Verbindungsschläuche von der Entnahmematur, zum Eintritt des Messwassers zu den Sonden und ferner von dem Wasseraustritt von den Sonden zum Messwasserhahn.
- Überprüfen Sie den Zustand des Entnahme- und Messwasserhahns und deren Dichtungen, ob sie nicht verstopft sind und ob sie nicht in der geschlossenen Position sind.

Die Sonde funktioniert nicht

- Messen Sie den pH-Wert mit dem Handtester. Wenn der pH-Wert zu niedrig ist, ist es zur Überdosierung des entsprechenden Reagens infolge der schlechten Funktion der Sonde gekommen (unter der Voraussetzung, dass andere in den vorigen Punkten angegebenen Gründe ausgeschlossen wurden).
- Nehmen Sie die Sonde heraus und überprüfen Sie, ob sie nicht mechanisch beschädigt ist.
- Bereinigen Sie die Sonde auf die obige Weise.
- Wir empfehlen, die Sonden nach zwei Jahren für neue zu ersetzen.

Zu schnelle Änderung von pH

Eine zu schnelle Änderung von pH ist üblich durch das Nachfüllen des Wassers direkt in den Skimmers verursacht. Wenn diese Situation eintritt, hört ASIN AQUA Home auf, den pH-Wert für zwei Stunden zu regulieren.

Diese Beschränkung kann manuell ausgeschaltet werden.

Nach der Stabilisierung von pH oder nach zwei Stunden wechselt ASIN AQUA Home in den Normalmodus.

